

第68回吳練誠会劍道大会

愛知劍文



主催 吳練誠会劍道部

後援 吳市 吳警察署

吳地区劍道連盟 海自地区劍道連盟

吳市防犯連合会 中国新聞社

吳市暴力監視連合会

吳警察署管内建設業暴力追放対策協議会

第68回吳練誠会劍道大会
令和7年9月23日
IHI アリーナ (吳市体育館)

令和7年度呉練誠会剣道大会（通算68回）概要

1	日 時	令和7年9月23日（火・祝）午前9時30分～		
2	場 所	IHIアリーナ呉（呉市体育館）		
3	主 催	呉練誠会 剣道部		
4	後援等	呉市 呉地区剣道連盟 呉市防犯連合会 呉市暴力監視連合会	呉警察署 海自地区剣道連盟 中国新聞社 呉警察署管内建設業暴力追放対策協議会	
5	来 賓	呉警察署 呉市剣道連盟 海上自衛隊地区連盟 呉剣道少年連合会	署長 会長 会長 会長	沖中 玲子 福岡 正行 臼元 和徳 神田 隆彦
6	大会役員			
	会長	(株)ますやみそ	代表取締役社長	舩本 知己
	副会長	(株)ダイクレ	代表取締役社長	山本 貴
	副会長	大之木建設(株)	代表取締役社長	大之木 洋之介
	役員 (順不同)	呉信用金庫 (株)広島銀行 呉支店 学校法人呉武田学園 中国火薬(株) クレトイシ(株) 堀口海運(株) (株)もみじ銀行 呉営業部 (株)三宅本店 (株)糧配 コトブキ技研工業(株) 呉貿倉庫運輸(株) (有)東和交通	理事長 執行役員呉支店長 理事長 代表取締役社長 代表取締役社長 代表取締役社長 執行役員呉営業部長 代表取締役社長 代表取締役 代表取締役社長 代表取締役社長 代表取締役社長	日田 克也 西田 仁 武田 信寛 神津 直 高橋 進 堀口 悟史 勝坂 省吾 三宅 清嗣 谷口 彰啓 奥原 祥司 大之木 伸行 神田 健治
	実行委員	呉警察署 呉練誠会 剣道部 呉練誠会 剣道部	生活安全課長 剣道顧問、剣道指導員 剣道父母会	川口 拓児 一同 一同

大会次第

(令和7年度呉練誠会剣道大会(通算第68回))

順序	項目	内容	備考
—	開館	開館、受付	8:15
—	稽古会		8:45
—	審判会議		9:00
1	選手集合・整列		9:20
2	役員・審判員整列		9:25
3	開会式	①大会会長あいさつ ②呉警察署長あいさつ ③審判長説辞 ④選手宣誓(武田 静奈)	9:30
4	試合準備	試合場の注意等	
5	試合 (予選リーグ) ※一般120歳以上と一般150歳以上はリーグのみ	【第1】小学2年生以下 高校生 一般119歳以下 【第2】高学年 一般120歳以上 【第3】小学3・4年生 一般150歳以上 【第4】中学生	※予選リーグ終了後に休憩時間を設けます
6	休憩	30分程度を目安	
7	試合 (決勝トーナメント)	【第1】小学2年生以下・決勝 一般119歳以下・決勝 【第2】高学年・決勝 【第3】小学3・4年生・決勝 高校生・決勝 【第4】中学生・決勝	※休憩時間終了後、一斉に決勝トーナメントを行います
8	閉会式	①表彰 ②審判長講評 ③閉会	15:00
9	優勝チーム写真撮影	※大会終了後にホームページに写真を掲載します。	

※ 呉市体育館駐車場は午前8時10分に開きます。

駐車券をお持ちで無い方は、乗り合わせいただくか、最寄りの駐車場をご利用ください。

栄光のあと

(第13回(昭和42年)以降 団体戦)

回	年度	小学生			中学生		高校		一般		
		2年生以下	3・4年生	高学年		女子		女子	119歳以下	120歳以上	150歳以上
第13回	S42	-	-	-	横路	-	呉商業	-			呉練誠会
第14回	S43	-	-	-	和庄	-	呉港	-			呉造船所
第15回	S44	-	-	-	宮原	-	呉港	-			海上自衛隊
第16回	S45	-	-	-	東畑	-	呉港	-			呉警察署
第17回	S46	-	-	-	阿賀	-	呉港	-			呉警察署
第18回	S47	-	-	-	阿賀	-	広	-			幹候校
第19回	S48	-	-	-	阿賀	-	呉港	-			第一術科学校
第20回	S49	-	-	-	阿賀	-	広	-			幹候校
第21回	S50	-	-	-	阿賀	-	少年術科学校	-			幹候校
第22回	S51	-	-	-	阿賀	-	呉港	-			海上自衛隊
第23回	S52	-	-	-	和庄	-	呉港	-			海上自衛隊
第24回	S53	-	-	-	和庄	-	広	-			剛勇会
第25回	S54	-	-	-	呉悠心会	-	国泰寺通信	-			海上自衛隊
第26回	S55	-	-	-	呉悠心会	-	呉港	-			呉練誠会
第27回	S56	-	-	-	呉悠心会	-	呉港	-			海上自衛隊
第28回	S57	-	-	-	昭和	-	呉港	-			呉造船所
第29回	S58	-	-	-	昭和	-	広	-			松柏会
第30回	S59	-	-	-	昭和	-	呉三津田	-			松柏会
第31回	S60	-	-	-	昭和	-	呉昭和	-			幹候校
第32回	S61	-	-	-	阿賀	-	呉港	-			海上自衛隊
第33回	S62	-	-	-	和庄	-	呉宮原	-			海上自衛隊
第34回	S63	-	-	-	呉悠心会	-	呉港	-			第一術科学校
第35回	H1	-	-	-	能美	-	呉港	-			剣光会
第36回	H2	-	-	-	呉悠心会	-	呉港	-			海上自衛隊呉地方隊
第37回	H3	-	-	-	呉悠心会	-	呉港	-			剛勇会
第38回	H4	-	-	-	安浦剣道教室	-	呉港	-			剛勇会
第39回	H5	-	-	-	仁方剣道教室	-	呉港	-			海上自衛隊呉地方隊
第40回	H6	-	-	-	仁方	-	呉港	-			剛勇会
第41回	H7	-	-	-	仁方	-	呉港	-			松柏会
第42回	H8	-	-	-	呉悠心会	-	呉港	-			剛勇会
第43回	H9	-	-	-	和庄	-	呉港	-			剛勇会
第44回	H10	-	-	-	黒瀬剣道教室	-	呉港	清水ヶ丘			海上自衛隊呉地方隊
第45回	H11	-	-	-	黒瀬剣道教室	-	呉悠心会	-			海上自衛隊呉地方隊
第46回	H12	-	-	-	仁方剣友会	-	呉港	-			海友会
第47回	H13	-	-	-	阿賀	-	呉港	-			海上自衛隊呉地方隊
第48回	H14	-	-	-	阿賀	黒瀬剣道教室	呉港	呉昭和			尚剣会
第49回	H15	-	-	-	黒瀬剣道教室	阿賀剣光会	第一術科学校	呉商業			安浦剣道教室
第50回	H16	-	-	-	阿賀剣光会	横路	広	広			呉悠心会
第51回	H17	-	-	-	尚剣会	横路	広	広			海友会
第52回	H18	-	-	-	熊野剣道教室	昭和	広	広			海友会
第53回	H19	-	-	-	尚剣会	横路	呉港	-			尚剣会
第54回	H20	-	-	-	川尻求道館	川尻求道館	広	広			海友会
第55回	H21	-	-	-	川尻求道館	広島志尚会	黒瀬剣道教室	呉商業			阿賀剣光会
第56回	H22	-	-	-	阿賀剣光会	安浦一心会	広				海友会
第57回	H23	-	-	-	呉悠心会		広				阿賀剣光会
第58回	H24	-	-	-	広島志尚会		広				阿賀剣光会
第59回	H25	-	-	-	黒瀬剣道教室		広				阿賀剣光会
第60回	H26	-	-	-	黒瀬剣道教室		広				松柏会
第61回	H28	広島志尚会	尚剣会		広島志尚会		中野東正武会				尚剣会

栄光のあと

(第13回(昭和42年)以降 団体戦)

回	年度	小学生			中学生		高校		一般		
		2年生以下	3・4年生	高学年		女子		女子	119歳以下	120歳以上	150歳以上
第62回	H29	安浦一心館		呉悠心会	阿賀剣光会		広		松柏会		
第63回	H30	安浦一心館		阿賀剣光会	阿賀剣光会		広		阿賀剣光会	尚剣会	
第64回	R1	黒瀬剣道教室		仲野東正武会	川尻求道館		広		阿賀剣光会	阿賀剣光会	
第65回	R4	阿賀剣光会		黒瀬剣道教室	安浦一心館		—		阿賀剣光会	阿賀剣光会	
第66回	R5	黒瀬剣道教室		呉悠心会	黒瀬剣道教室		—		阿賀剣光会	海自地区	
第67回	R6	呉悠心会		呉悠心会	川尻求道館		呉三津田		阿賀剣光会	阿賀剣光会	
第68回	R7										

※第61回大会から3人制の団体戦に変更

※R2～R3年度はコロナ禍のため大会の開催を延期

大会結果

(令和7年度呉練誠会剣道大会 (通算第68回))

日時： 令和7年9月23日 (火・祝)

場所： I H Iアリーナ呉
(呉市体育館)

		優勝	2位	3位	3位
小学生	2年生以下	阿賀剣光会A	阿賀剣光会B	呉練誠会A	
	3・4年生	阿賀剣光会A	呉悠心会A	広剣誠会A	呉練誠会A
	5・6年生	黒瀬剣道教室	広島志尚会A	広剣誠会A	安浦一心館A
中学生		川尻求道館A	呉悠心会	黒瀬剣道教室	青春英龍館道場A
高校生		広高校B	呉三津田高校A	広高校A	呉商業高校
一般	119歳以下	阿賀剣光会A	呉市消防局 剣道部	阿賀剣光会B	
	120~149歳	阿賀剣光会	海自地区A	海自地区B	
	150歳以上	呉練誠会	安浦一心館	広島志尚会	

会場配置図及び進行予定表

(令和7年度呉練誠会剣道大会(通算第68回))

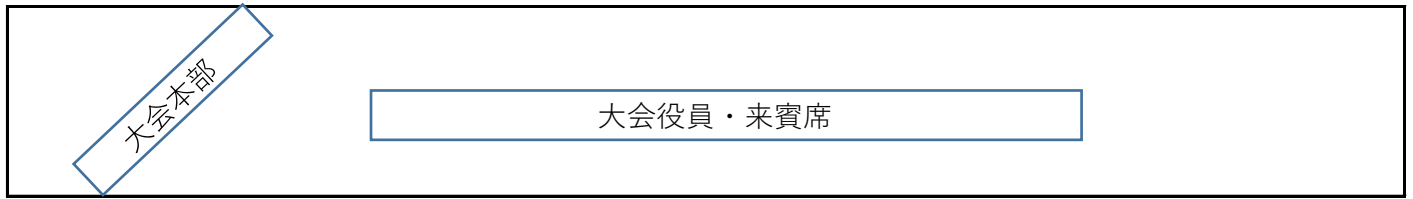

正面

第一試合場		第二試合場	
種目	会場担当	種目	会場担当
<ul style="list-style-type: none"> 小学2年生以下 予選リーグ(A~C) (1~9) 高校生予選リーグ(A~B) (10~15) 一般119歳以下リーグ(A~C) (16~24) 	呉練誠会 広高校	<ul style="list-style-type: none"> 小学生高学年 予選リーグ(A~F) (1~21) 一般120歳以上(A) (22~24) 	呉練誠会 広高校
<ul style="list-style-type: none"> 小学2年生以下 決勝リーグ (25~27) 一般119歳以下 決勝トーナメント・決勝 (28~30) 		<ul style="list-style-type: none"> 小学生高学年 決勝トーナメント・決勝 (25~30) 	
第三試合場		第四試合場	
種目	会場担当	種目	会場担当
<ul style="list-style-type: none"> 小学3・4年生 予選リーグ(A~E) (1~18) 一般150歳以上(A) (19~28) 	呉練誠会 広高校	<ul style="list-style-type: none"> 中学生 予選リーグ(A~E) (1~21) 	呉練誠会 広高校
<ul style="list-style-type: none"> 小学3・4年生 決勝トーナメント・決勝 (29~33) 高校生 決勝トーナメント・決勝 (34~36) 		<ul style="list-style-type: none"> 中学生 決勝トーナメント・決勝 (22~27) 	

出入口

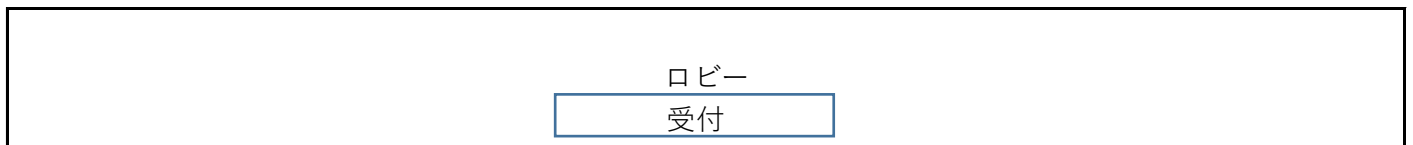

試合要領等

(令和7年度呉練誠会剣道大会(通算第68回))

- (1) 試合は、全日本剣道連盟試合及び審判規則・審判細則並びに本大会規定による。
- (2) 予選リーグ及び決勝トーナメントに区分し実施する。
- (3) 団体戦の参加資格は、1チーム2名以上とし、欠場の場合は、中堅を欠場とする。
- (4) 選手交代については、当日受付時まで変更可能とする。
- (5) 試合は、三本勝負とし、試合時間は次のとおりとする。

区分	試合時間
小学2年生以下	1分30秒
小学3・4年生	
小学5・6年生	2分
中学生	2分30秒
高校生	3分
一般	

試合時間内に勝負が決しないときは引き分けとする。

- (6) 3チーム又は4チームによる予選リーグを行い、3チームの場合は1位、4チームの場合は1、2位のチームが決勝トーナメントに進出する。
 なお、高校生の部は1、2位のチームが決勝トーナメントに進出する。
- (7) チームの勝敗は、勝数⇒勝者数⇒総本数の順とする。
同数の場合は大将による一本勝負(代表決定戦)により、勝敗が決するまで行う。
 この場合の試合時間は、全ての区分で2分とし、延長2回で小休止、さらに延長2回で3分の水入り休憩を挟み行う。
 なお、代表決定戦の勝数、本数は勝敗内容に含まない。更に同点の場合は、任意の代表者によるトーナメント(各試合場で抽選)で一本勝負を行う。
- (8) 以下の部門の決勝トーナメントの組合せは、各チームの代表者による抽選にて決定する。
 【抽選あり】小学3・4年生、高学年、中学生
 【抽選なし】小学2年生以下、高校生、一般119歳以下の部
 ※一般120歳以上及び一般150歳以上の部は、リーグ戦のみで順位を決定

《一般の部の審判に当たっての注意事項》

- ① 一般の試合(第1～3会場)の審判は、割振表に沿って出場選手が交替で行う。
 この場合、可能な限り胴・垂ははずして行う。
- ② 出場選手が二段以下、また特段の場合は、各会場の専任審判員と調整して審判を行う。

令和7年度呉練誠会 剣道大会 (通算第68回)

令和7年9月23日

於 IHIアリーナ呉
(呉市体育館)

審判長 **藪 義典**

順不同・敬称略

<p>第一試合場</p> <p style="text-align: right;">主任 吉村 一成</p> <p>今井 祥皓 <u>富島 誠司</u></p> <p>久保 一史 美和 優人</p> <p>川浪 侑真 <u>串田 飛人</u></p> <p>松尾 駿 <u>玉置 尊</u></p>	<p>第二試合場</p> <p style="text-align: right;">主任 山本 敬一</p> <p>宮地 克典 <u>荒山 正一郎</u></p> <p>齋藤 慶一 <u>木川 哲雄</u></p> <p>上野 良太 <u>金光 大貴</u></p> <p>水馬 幸平</p>
<p>第三試合場</p> <p style="text-align: right;">主任 西川 法之</p> <p>泊野 秀三 <u>藤賀 弘尚</u></p> <p>黒川 等 <u>中島 隆</u></p> <p>小河 政彦 <u>寺田 茂穂</u></p> <p>檀田 展隆 永田 幸好</p>	<p>第四試合場</p> <p style="text-align: right;">主任 田中 裕樹</p> <p>松村 貴志 内芝 佑太</p> <p>吉川 宏人 吉岡 賢荘</p> <p>松井 隆太 三浦 正博</p>

※アンダーラインの審判員は、自身の試合前後に参加

計34名

※一般の試合は、別紙の審判員割振りに基づき、原則、各試合場の選手が審判を行う。
選手を兼ねる審判員は、試合終了後、速やかに会場へ合流すること

1 一般予選リーグ審判員割振

◆ 一般119歳以下の部《第一試合場》

試合番号	試合		審判員		調整 [※]
1-16	阿賀剣光会B	黒瀬剣道教室	③	呉商OB	専任審判員1名
1-17	呉市消防局	広大剣友会A	⑥	海自地区	専任審判員1名
1-18	広大剣友会B	阿賀剣光会A	⑨	呉三津田	専任審判員1名
1-19	黒瀬剣道教室	呉商OB	①	阿賀剣光会B	専任審判員1名
1-20	広大剣友会A	海自地区	④	呉市消防局	専任審判員1名
1-21	阿賀剣光会A	呉三津田	⑦	広大剣友会B	専任審判員1名
1-22	阿賀剣光会B	呉商OB	②	黒瀬剣道教室	専任審判員1名
1-23	呉市消防局	海自地区	⑤	広大剣友会A	専任審判員1名
1-24	広大剣友会B	呉三津田	⑧	阿賀剣光会A	専任審判員1名

※調整は、振り分けにかかわらず、専任審判員が入る試合を示す。

◆ 一般120歳以上の部《第二試合場》

試合番号	試合		審判員		調整 [※]
2-22	阿賀剣光会	海自地区A	③	海自地区B	—
2-23	海自地区A	海自地区B	①	阿賀剣光会	—
2-24	阿賀剣光会	海自地区B	②	海自地区A	—

※調整は、振り分けにかかわらず、専任審判員が入る試合を示す。

◆ 一般150歳以上の部《第三試合場》

試合番号	試合		審判員		調整 [※]
3-19	広島志尚会	中町剣心会	⑤	呉練誠会	専任審判員1名
3-20	阿賀剣光会	安浦一心館	②	中町剣心会	専任審判員1名
3-21	広島志尚会	呉練誠会	④	安浦一心館	専任審判員1名
3-22	中町剣心会	阿賀剣光会	①	広島志尚会	専任審判員1名
3-23	安浦一心館	呉練誠会	③	阿賀剣光会	専任審判員1名
3-24	広島志尚会	阿賀剣光会	⑤	呉練誠会	専任審判員1名
3-25	中町剣心会	安浦一心館	①	広島志尚会	専任審判員1名
3-26	阿賀剣光会	呉練誠会	②	中町剣心会	専任審判員1名
3-27	広島志尚会	安浦一心館	③	阿賀剣光会	専任審判員1名
3-28	中町剣心会	呉練誠会	④	安浦一心館	専任審判員1名

※調整は、振り分けにかかわらず、専任審判員が入る試合を示す。

2 一般119歳以下の部 決勝リーグ《第一試合場》

試合番号	試合		審判員
1-28	Aリーグ1位	Bリーグ1位	専任審判員で調整
1-29	Bリーグ1位	Cリーグ1位	専任審判員で調整
1-30	Aリーグ1位	Cリーグ1位	専任審判員で調整

第一試合場

2年生以下 予選リーグ (試合時間:1分30秒)

注) 1-3 左の数字が「試合会場」右の数字が「試合順」
(例)上記の場合は**第一試合場の第三試合目**となる。

2年生以下 Aリーグ

①	誠志会	1-1	1-4	1-7
②	阿賀 剣光会A			
③	広剣誠会			

Aリーグ		①	②	③	勝数	勝者数	総本数	順位
①	誠志会		$\frac{1}{0}$	$\frac{3}{1}$	1	1	4	2
②	阿賀 剣光会A	$\frac{6}{3}$		$\frac{3}{2}$	2	5	9	1
③	広剣誠会	$\frac{2}{0}$	$\frac{0}{0}$		0	0	2	3

2年生以下 Bリーグ

④	広正気会	1-2	1-5	1-8
⑤	中町 剣心会			
⑥	呉練誠会 A			

Bリーグ		④	⑤	⑥	勝数	勝者数	総本数	順位
④	広正気会		$\frac{3}{2}$	$\frac{1}{0}$	1	2	4	2
⑤	中町 剣心会	$\frac{2}{1}$		$\frac{2}{1}$	0	2	4	3
⑥	呉練誠会 A	$\frac{2}{1}$	$\frac{4}{2}$		2	3	6	1

2年生以下 Cリーグ

⑦	広島 志尚会	1-3	1-6	1-9
⑧	阿賀 剣光会B			
⑨	呉練誠会 B			

Cリーグ		⑦	⑧	⑨	勝数	勝者数	総本数	順位
⑦	広島 志尚会		$\frac{0}{0}$	$\frac{3}{2}$	1	2	3	2
⑧	阿賀 剣光会B	$\frac{4}{2}$		$\frac{6}{3}$	2	5	10	1
⑨	呉練誠会 B	$\frac{0}{0}$	$\frac{0}{0}$		0	0	0	3

第三試合場

3・4年生 予選リーグ

(試合時間:1分30秒)

注) **3-3** 左の数字が「試合会場」右の数字が「試合順」
 (例)上記の場合は**第三試合場の第三試合目**となる。

3・4年生 Aリーグ

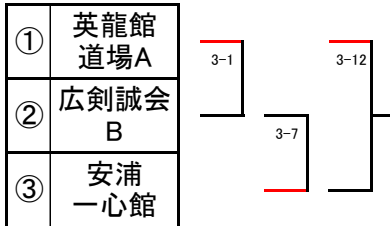

Aリーグ		①	②	③	勝数	勝者数	総本数	順位
①	英龍館道場A		$\frac{4}{2}$	$\frac{5}{3}$	2	5	9	1
②	広剣誠会B	$\frac{0}{0}$		$\frac{0}{0}$	0	0	0	3
③	安浦一心館	$\frac{1}{0}$	$\frac{2}{1}$		1	1	3	2

3・4年生 Bリーグ

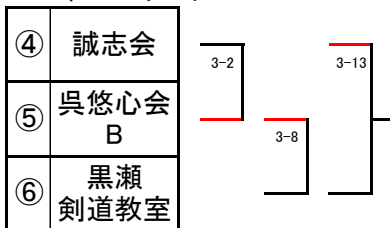

Bリーグ		④	⑤	⑥	勝数	勝者数	総本数	順位
④	誠志会		$\frac{2}{1}$	$\frac{2}{2}$	1	3	4	2
⑤	呉悠心会B	$\frac{4}{2}$		$\frac{2}{1}$	2	3	6	1
⑥	黒瀬剣道教室	$\frac{0}{0}$	$\frac{1}{1}$		0	1	1	3

3・4年生 Cリーグ

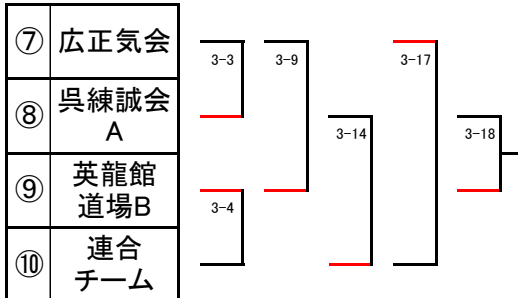

*2チーム進出

Cリーグ		⑦	⑧	⑨	⑩	勝数	勝者数	総本数	順位
⑦	広正気会		$\frac{2}{1}$	$\frac{0}{0}$	$\frac{2}{1}$	1	2	4	4
⑧	呉練誠会A	$\frac{3}{2}$		$\frac{2}{1}$	$\frac{0}{0}$	1	3	5	2
⑨	英龍館道場B	$\frac{2}{2}$	$\frac{2}{1}$		$\frac{4}{2}$	3	5	8	1
⑩	連合チーム	$\frac{2}{1}$	$\frac{2}{1}$	$\frac{1}{0}$		1	2	5	3

3・4年生 Dリーグ

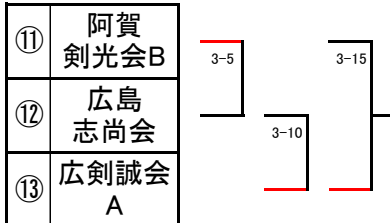

Dリーグ		⑪	⑫	⑬	勝数	勝者数	総本数	順位
⑪	阿賀剣光会B		$\frac{2}{1}$	$\frac{0}{0}$	1	1	2	2
⑫	広島志尚会	$\frac{2}{1}$		$\frac{2}{1}$	0	2	4	3
⑬	広剣誠会A	$\frac{2}{1}$	$\frac{3}{2}$		2	3	5	1

第三試合場

3・4年生 予選リーグ

(試合時間:1分30秒)

3・4年生 Eリーグ

⑭	呉悠心会 B	3-6	3-11	3-16
⑮	阿賀 剣光会A			
⑯	呉練誠会 B			

注) **3-3** 左の数字が「試合会場」右の数字が「試合順」
 (例) 上記の場合は**第三試合場の第三試合目**となる。

Eリーグ		⑭	⑮	⑯	勝数	勝者数	総本数	順位
⑭	呉悠心会 B		$\frac{1}{1}$	$\frac{6}{3}$	1	4	7	2
⑮	阿賀 剣光会A	$\frac{3}{2}$		$\frac{6}{3}$	2	5	9	1
⑯	呉練誠会 B	$\frac{0}{0}$	$\frac{0}{0}$		0	0	0	3

第二試合場

高学年 予選リーグ

(試合時間:2分)

注) 2-3 左の数字が「試合会場」右の数字が「試合順」
 (例) 上記の場合は**第二試合場の第三試合目**となる。

高学年 Aリーグ

①	安浦 一心館B	2-1	2-8	2-14
②	呉悠心会 A			
③	広島 志尚会B			

Aリーグ		①	②	③	勝数	勝者数	総本数	順位
①	安浦 一心館B		$\frac{0}{0}$	$\frac{2}{1}$	0	1	2	3
②	呉悠心会 A	$\frac{3}{2}$		$\frac{0}{0}$	1	2	3	2
③	広島 志尚会B	$\frac{3}{1}$	$\frac{1}{1}$		2	2	4	1

高学年 Bリーグ

④	英龍館 道場A	2-2	2-9	2-15
⑤	広剣誠会 B			
⑥	呉練誠会 B			

Bリーグ		④	⑤	⑥	勝数	勝者数	総本数	順位
④	英龍館 道場A		$\frac{6}{3}$	$\frac{4}{3}$	2	6	10	1
⑤	広剣誠会 B	$\frac{0}{0}$		$\frac{0}{0}$	0	0	0	3
⑥	呉練誠会 B	$\frac{0}{0}$	$\frac{2}{1}$		1	1	2	2

高学年 Cリーグ

⑦	広島 志尚会A	2-3	2-10	2-16
⑧	広正気会 B			
⑨	阿賀 剣光会			

Cリーグ		⑦	⑧	⑨	勝数	勝者数	総本数	順位
⑦	広島 志尚会A		$\frac{6}{3}$	$\frac{3}{3}$	2	6	9	1
⑧	広正気会 B	$\frac{0}{0}$		$\frac{0}{0}$	0	0	0	3
⑨	阿賀 剣光会	$\frac{0}{0}$	$\frac{4}{2}$		1	2	4	2

高学年 Dリーグ

⑩	瀬野 剣道教室	2-4	2-11	2-17
⑪	黒瀬 剣道教室			
⑫	広正気会 A			

Dリーグ		⑩	⑪	⑫	勝数	勝者数	総本数	順位
⑩	瀬野 剣道教室							
⑪	黒瀬 剣道教室			$\frac{5}{3}$	1	3	5	1
⑫	広正気会 A		$\frac{0}{0}$		0	0	0	2

第二試合場

高学年 予選リーグ (試合時間:2分)

注) **2-3** 左の数字が「試合会場」右の数字が「試合順」
(例)上記の場合は**第二試合場の第三試合目**となる。

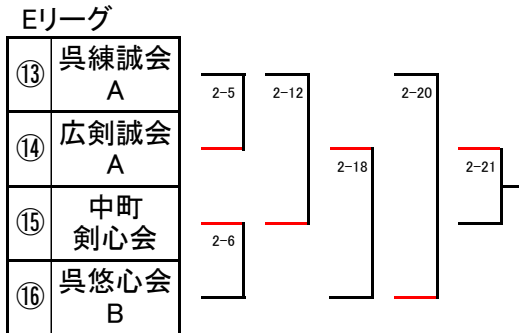

*2チーム進出

Eリーグ		⑬	⑭	⑮	⑯	勝数	勝者数	総本数	順位
⑬	呉練誠会 A		$\frac{1}{1}$	$\frac{2}{1}$	$\frac{1}{0}$	0	2	4	4
⑭	広剣誠会 A	$\frac{4}{2}$		$\frac{3}{2}$	$\frac{3}{2}$	3	6	10	1
⑮	中町 剣心会	$\frac{4}{2}$	$\frac{0}{0}$		$\frac{3}{2}$	2	4	7	2
⑯	呉悠心会 B	$\frac{3}{1}$	$\frac{0}{0}$	$\frac{2}{1}$		1	2	5	3

高学年 Fリーグ

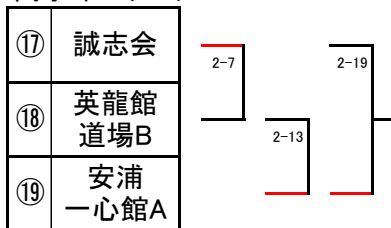

Fリーグ		⑰	⑱	⑲	勝数	勝者数	総本数	順位
⑰	誠志会		$\frac{2}{2}$	$\frac{0}{0}$	1	2	2	2
⑱	英龍館 道場B	$\frac{0}{0}$		$\frac{0}{0}$	0	0	0	3
⑲	安浦 一心館A	$\frac{4}{2}$	$\frac{6}{3}$		2	5	10	1

第四試合場

中学生 予選リーグ

(試合時間:2分30秒)

注) **4-3** 左の数字が「試合会場」右の数字が「試合順」
 (例)上記の場合は**第四試合場の第三試合目**となる。

中学生 Aリーグ

①	広正気会	4-1	4-8	4-13
②	英龍館道場A			
③	連合チーム			

Aリーグ		①	②	③	勝数	勝者数	総本数	順位
①	広正気会		$\frac{0}{0}$	$\frac{3}{2}$	1	2	3	2
②	英龍館道場A	$\frac{3}{2}$		$\frac{4}{2}$	2	4	7	1
③	連合チーム	$\frac{2}{1}$	$\frac{0}{0}$		0	1	2	3

中学生 Bリーグ

④	川尻求道館A	4-2	4-9	4-14
⑤	英龍館道場C			
⑥	阿賀剣光会C			

Bリーグ		④	⑤	⑥	勝数	勝者数	総本数	順位
④	川尻求道館A		$\frac{4}{2}$	$\frac{3}{2}$	2	4	7	1
⑤	英龍館道場C	$\frac{3}{1}$		$\frac{4}{2}$	1	3	7	2
⑥	阿賀剣光会C	$\frac{0}{0}$	$\frac{1}{0}$		0	0	1	3

中学生 Cリーグ

⑦	広島志尚会B	4-3	4-10	4-15
⑧	英龍館道場B			
⑨	阿賀剣光会A			

Cリーグ		⑦	⑧	⑨	勝数	勝者数	総本数	順位
⑦	広島志尚会B		$\frac{0}{0}$	$\frac{0}{0}$	0	0	0	3
⑧	英龍館道場B	$\frac{0}{0}$		$\frac{1}{1}$	1	1	1	2
⑨	阿賀剣光会A	$\frac{1}{1}$	$\frac{2}{1}$		2	2	3	1

中学生 Dリーグ

⑩	広島志尚会A	4-4	4-11	4-18
⑪	横路中学校			
⑫	呉悠心会			
⑬	川尻求道館B	4-5	4-16	4-20

*2チーム進出

Dリーグ		⑩	⑪	⑫	⑬	勝数	勝者数	総本数	順位
⑩	広島志尚会A		$\frac{6}{3}$	$\frac{0}{0}$	$\frac{1}{1}$	3	4	7	1
⑪	横路中学校	$\frac{0}{0}$		$\frac{1}{0}$	$\frac{0}{0}$	0	0	1	4
⑫	呉悠心会	$\frac{0}{0}$	$\frac{6}{3}$		$\frac{2}{1}$	2	4	8	2
⑬	川尻求道館B	$\frac{0}{0}$	$\frac{4}{2}$	$\frac{0}{0}$		1	2	4	3

第四試合場

予選リーグ

(試合時間:2分30秒)

中学生 Dリーグ

⑭	黒瀬 剣道教室	4-6	4-12	4-19
⑮	阿賀 剣光会B			4-17
⑯	広剣誠会	4-7		
⑰	安浦 一心館			4-21

注) **4-3** 左の数字が「試合会場」右の数字が「試合順」
 (例)上記の場合は**第四試合場の第三試合目**となる。

*2チーム進出

Dリーグ	⑭	⑮	⑯	⑰	勝数	勝者数	総本数	順位
⑭ 黒瀬 剣道教室		$\frac{3}{2}$	$\frac{2}{1}$	$\frac{3}{2}$	3	5	8	1
⑮ 阿賀 剣光会B	$\frac{2}{1}$		$\frac{4}{1}$	$\frac{2}{1}$	2	3	8	2
⑯ 広剣誠会	$\frac{0}{0}$	$\frac{2}{0}$		$\frac{1}{1}$	0	1	3	4
⑰ 安浦 一心館	$\frac{1}{1}$	$\frac{1}{0}$	$\frac{2}{2}$		1	3	4	3

第一試合場

高校生 予選リーグ
(試合時間:3分)

注) 1-3 左の数字が「試合会場」右の数字が「試合順」
(例)上記の場合は第一試合場の第三試合目となる。

高校生 Aリーグ

①	広島志尚会	1-10	1-12	1-14
②	広高校B			
③	呉三津田高校A			

*2チーム進出

Aリーグ		①	②	③	勝数	勝者数	総本数	順位
①	広島志尚会		$\frac{0}{0}$	$\frac{1}{0}$	0	0	1	3
②	広高校B	$\frac{3}{3}$		$\frac{1}{0}$	1	3	4	2
③	呉三津田高校A	$\frac{2}{1}$	$\frac{1}{0}$		2	1	3	1

高校生 Bリーグ

④	呉三津田高校B	1-11	1-13	1-15
⑤	呉商業高校			
⑥	広高校A			

*2チーム進出

Bリーグ		④	⑤	⑥	勝数	勝者数	総本数	順位
④	呉三津田高校B		$\frac{0}{0}$	$\frac{0}{0}$	0	0	0	3
⑤	呉商業高校	$\frac{4}{2}$		$\frac{0}{0}$	1	2	4	2
⑥	広高校A	$\frac{3}{2}$	$\frac{4}{2}$		2	4	7	1

第一試合場

一般119歳以下 予選リーグ (試合時間:3分)

注) $\overset{1-3}{\textcircled{5}}$ 左の数字が「試合会場」右の数字が「試合順」
(例)上記の場合は第一試合場の第三試合目となる。
下段網掛けの数字は各試合場の審判員を示す。

一般119歳以下 Aリーグ

①	阿賀 剣光会B	1-16	1-22
②	黒瀬 剣道教室	$\textcircled{3}$	$\textcircled{2}$
③	呉商OB	1-19	$\textcircled{1}$

Aリーグ		①	②	③	勝数	勝者数	総本数	順位
①	阿賀 剣光会B		$\frac{2}{1}$	$\frac{4}{2}$	2	3	6	1
②	黒瀬 剣道教室	$\frac{0}{0}$		$\frac{2}{2}$	1	2	2	2
③	呉商OB	$\frac{1}{0}$	$\frac{1}{1}$		0	1	2	3

一般119歳以下 Bリーグ

④	呉市 消防局	1-17	1-23
⑤	広島大学 剣友会A	$\textcircled{6}$	$\textcircled{5}$
⑥	海自地区	1-20	$\textcircled{4}$

Bリーグ		④	⑤	⑥	勝数	勝者数	総本数	順位
④	呉市 消防局		$\frac{1}{1}$ ^代	$\frac{3}{2}$	2	3	4	1
⑤	広島大学 剣友会A	$\frac{1}{1}$		$\frac{5}{3}$	1	4	6	2
⑥	海自地区	$\frac{3}{1}$	$\frac{0}{0}$		0	1	3	3

一般119歳以下 Cリーグ

⑦	広島大学 剣友会B	1-18	1-24
⑧	阿賀 剣光会A	$\textcircled{9}$	$\textcircled{8}$
⑨	呉三津田 高校	1-21	$\textcircled{7}$

Cリーグ		⑦	⑧	⑨	勝数	勝者数	総本数	順位
⑦	広島大学 剣友会B		$\frac{2}{1}$	$\frac{2}{1}$ ^代	1	2	4	2
⑧	阿賀 剣光会A	$\frac{3}{2}$		$\frac{6}{3}$	2	5	9	1
⑨	呉三津田 高校	$\frac{2}{1}$	$\frac{0}{0}$		0	1	2	3

第二試合場

一般120歳以上 予選リーグ (試合時間:3分)

注) $\begin{matrix} 2-3 \\ \textcircled{5} \end{matrix}$ 左の数字が「試合会場」右の数字が「試合順」
(例)上記の場合は**第二試合場の第三試合目**となる。
下段網掛けの数字は各試合場の審判員を示す。

※一般120歳以上の部の試合は、リーグ戦による総当たりとし決勝トーナメントは行わない。
※勝数、勝者数、総本数が同数の場合は、大将による一本勝負で順位を決定

優勝 阿賀剣光会
第2位 海自地区A
第3位 海自地区B

一般120歳以上 Aリーグ

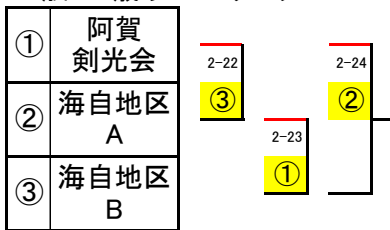

Aリーグ		①	②	③	勝数	勝者数	総本数	順位
①	阿賀 剣光会		$\frac{3}{1}$	$\frac{4}{3}$	2	4	7	1
②	海自地区 A	$\frac{2}{1}$		$\frac{5}{3}$	1	4	7	2
③	海自地区 B	$\frac{0}{0}$	$\frac{0}{0}$		0	0	0	3

第三試合場

一般150歳以上 予選リーグ (試合時間:3分)

注) $\begin{matrix} 3-3 \\ \textcircled{5} \end{matrix}$ 左の数字が「試合会場」右の数字が「試合順」
 (例)上記の場合は**第三試合場の第三試合目**となる。
 下段網掛けの数字は各試合場の審判員を示す。

※一般150歳以上の部の試合は、リーグ戦による総当たりとし決勝トーナメントは行わない。
 ※勝数、勝者数、総本数が同数の場合は、大将による一本勝負で順位を決定

- 優勝 呉練誠会
- 第2位 安浦一心館
- 第3位 広島志尚会

一般150歳以上 Aリーグ

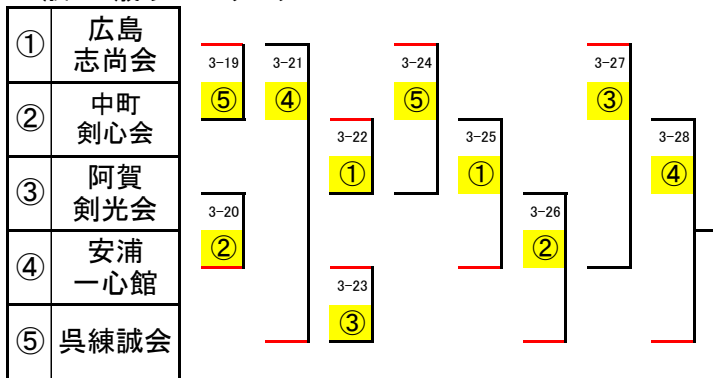

Aリーグ		①	②	③	④	⑤	勝数	勝者数	総本数	順位
①	広島志尚会		$\frac{3}{1}$	$\frac{6}{3}$	$\frac{5}{2}$	$\frac{2}{1}$	3	7	16	3
②	中町剣心会	$\frac{1}{0}$		$\frac{3}{2}$	$\frac{2}{0}$	$\frac{0}{0}$	1	2	6	4
③	阿賀剣光会	$\frac{0}{0}$	$\frac{2}{1}$		$\frac{0}{0}$	$\frac{1}{0}$	0	1	3	5
④	安浦一心館	$\frac{3}{1}$	$\frac{4}{2}$	$\frac{6}{3}$		$\frac{4}{2}$	3	8	17	2
⑤	呉練誠会	$\frac{2}{2}$	$\frac{4}{3}$	$\frac{6}{3}$	$\frac{2}{1}$		3	9	14	1

第一試合場

2年生以下 決勝リーグ

優勝 阿賀剣光会A

第2位 阿賀剣光会B

第3位 呉練誠会A

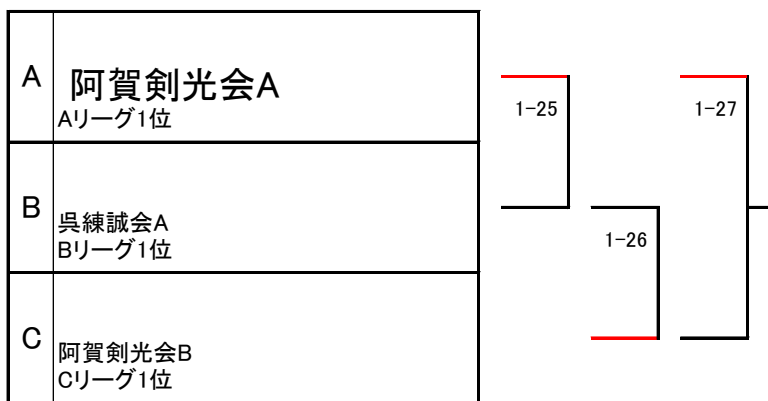

	A	B	C	勝数	勝者数	本数	順位
A 阿賀剣光会A	/	$\frac{6}{3}$	$\frac{5}{3}$	2	6	11	1
B 呉練誠会A	$\frac{0}{0}$	/	$\frac{0}{0}$	0	0	0	3
C 阿賀剣光会B	$\frac{1}{0}$	$\frac{2}{1}$	/	1	1	3	2

第三試合場

3・4年生 決勝トーナメント(抽選)

優勝 阿賀剣光会A

第2位 呉悠心会A

第3位 広剣誠会A

第3位 呉練誠会A

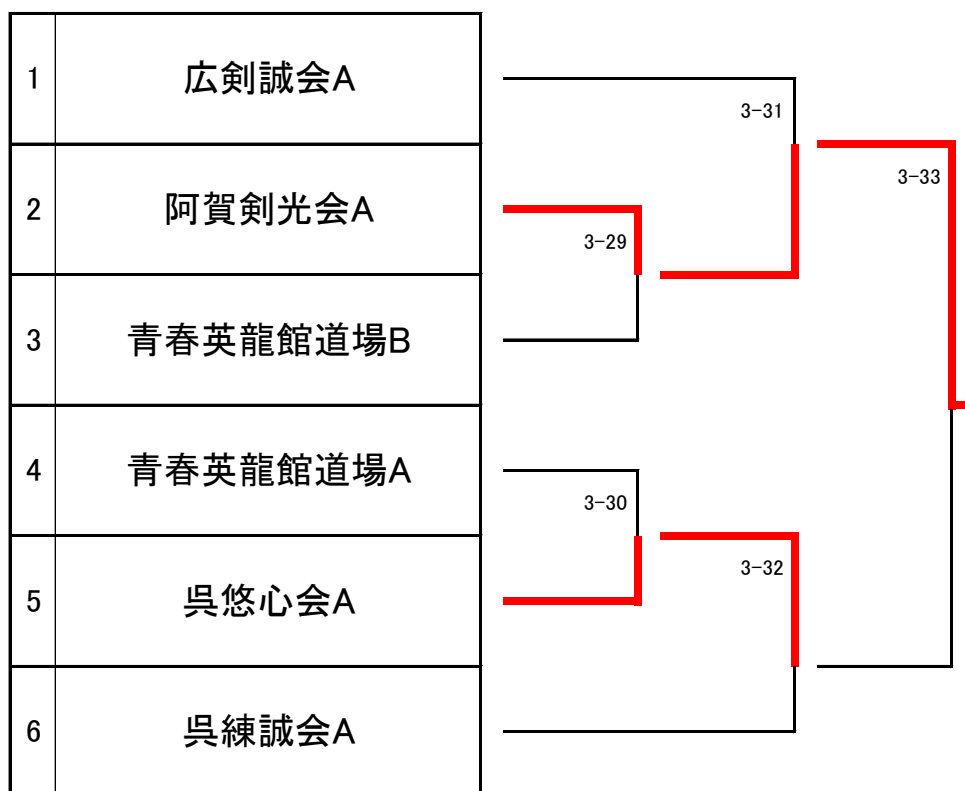

第二試合場

高学年 決勝トーナメント(抽選)

優勝 黒瀬剣道教室

第2位 広島志尚会A

第3位 広剣誠会A

第3位 安浦一心館A

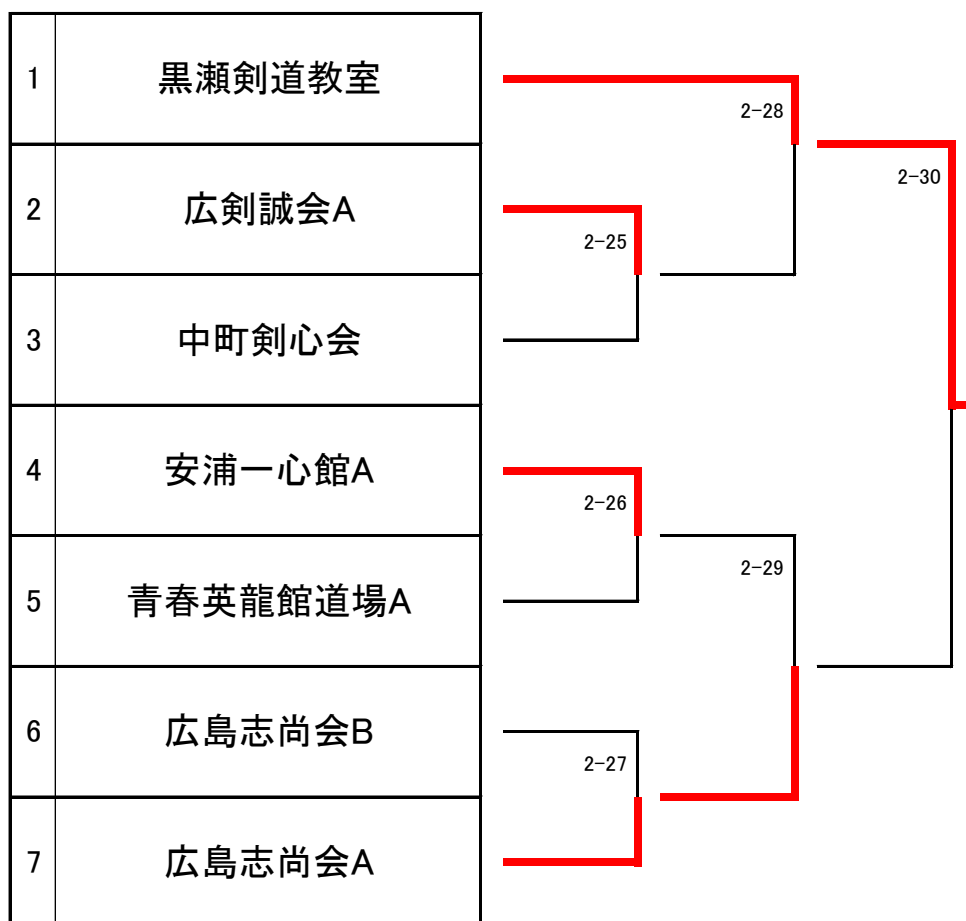

第四試合場

中学生 決勝トーナメント(抽選)

優勝 川尻求道館A

第2位 呉悠心会

第3位 黒瀬剣道教室

第3位 青春英龍館道場A

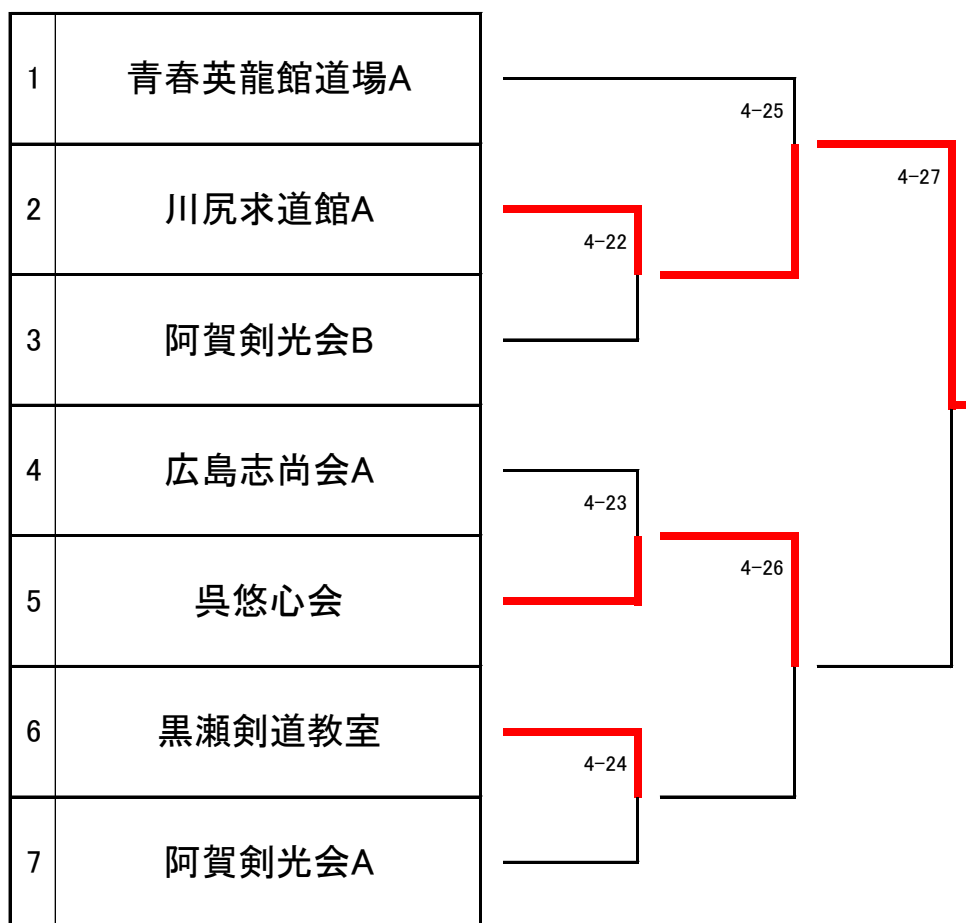

第一試合場

一般119歳以下 決勝リーグ

優勝	<u>阿賀剣光会A</u>
第2位	<u>呉市消防局 剣道部</u>
第3位	<u>阿賀剣光会B</u>

A	阿賀剣光会B Aリーグ1位	1-28	1-30
B	呉市消防局 剣道部 Bリーグ1位	1-29	
C	阿賀剣光会A Cリーグ1位		

	A	B	C	勝数	勝者数	本数	順位
A 阿賀剣光会B		$\frac{2}{1}$	$\frac{3}{0}$	0	1	5	3
B 呉市消防局 剣道部	$\frac{2}{1}$		$\frac{1}{0}$	1	1	3	2
C 阿賀剣光会A	$\frac{3}{1}$	$\frac{5}{2}$		2	3	8	1

会場 1階配置図

開館 8 : 15

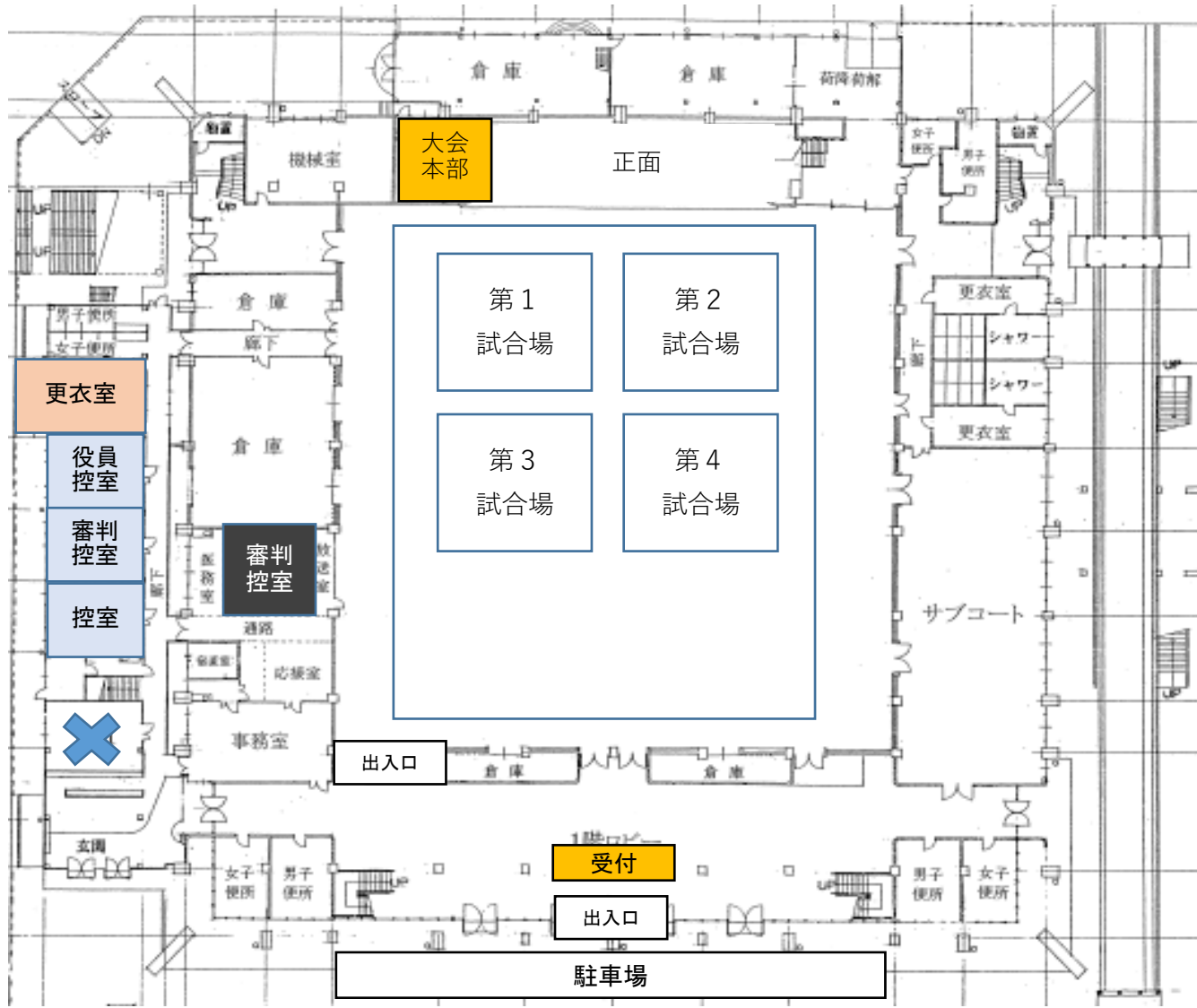

呉市体育館駐車場 平面図

開門 8 : 10



会場2階 配置図

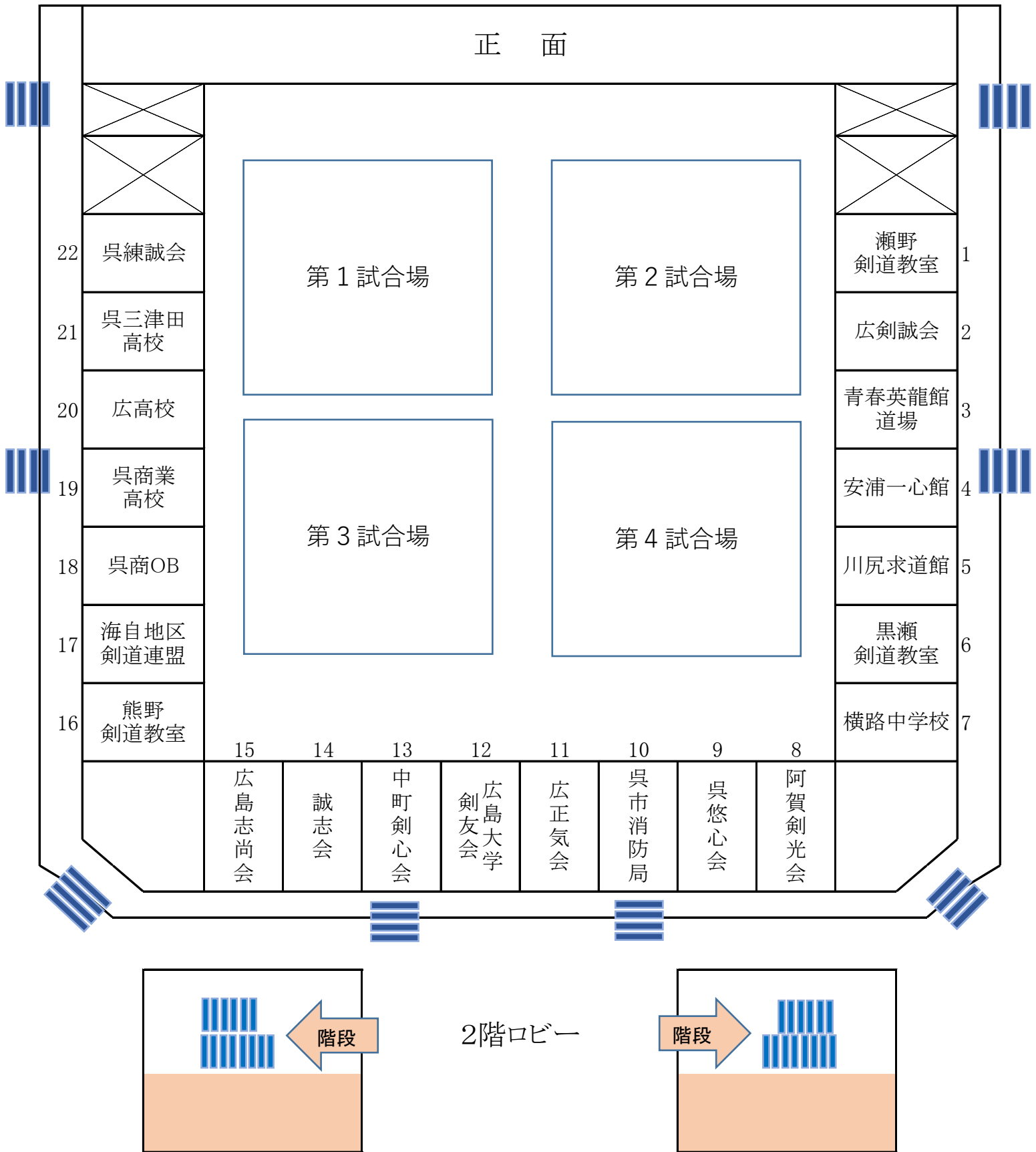

※ 試合会場への入場は、試合者と各チームの監督各1名のみといたします。

令和7年度呉練誠会剣道大会（通算第68回）／R7.9.23（IHIアリーナ呉）

の部

チーム名	先鋒	中堅	大将	勝数	総本数	代表

の部

チーム名	先鋒	中堅	大将	勝数	総本数	代表

の部

チーム名	先鋒	中堅	大将	勝数	総本数	代表

の部

チーム名	先鋒	中堅	大将	勝数	総本数	代表

の部

チーム名	先鋒	中堅	大将	勝数	総本数	代表